

Tecnología Armarios, cámaras y equipos frigoríficos

Minicámaras

Minicámaras hasta un máximo de 16 m² de volumen, que responde a la gran demanda del mercado actual de minicámaras de instalación rápida, de alta calidad con un único espesor de panel de 80 mm tanto para la gama de conservación como la de congelación.



Apertura de seguridad interior.



Apertura de seguridad interior. Cerradura exterior con llave.



Suelo antideslizante inoxidable.



Máxima higiene garantizada gracias a un zócalo externo inferior en acero inoxidable, muy resistente con el paso del tiempo lo que asegura múltiples limpiezas con productos agresivos sin dañar al material.

Ángulo interior y exterior redondeados con perfil sanitario integrado entre panel lateral, suelo y techo.

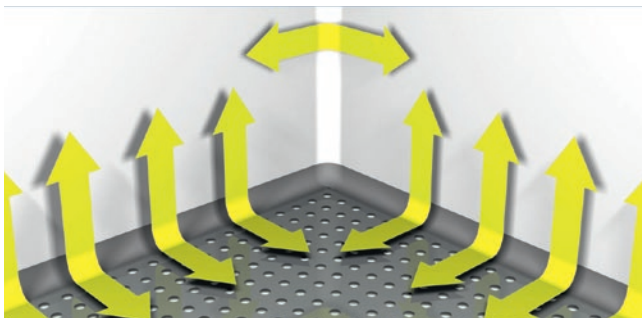

Rápido y sencillo para ensamblar con encaje directo gracias al uso de los ganchos rápidos.

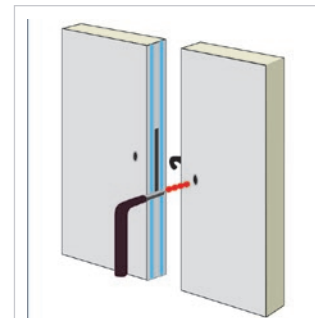

- ESPESOR PANEL: 80 mm.
- Revestimiento panel-pared y techo: Laminado y barnizado blanco con un RAL 9010 certificado para productos alimentarios.
- Revestimiento interior del panel suelo: Acero inoxidable antideslizante.
- Revestimiento zócalo externo: Acero inoxidable.
- AISLAMIENTO: En poliuretano rígido con una densidad media de +/- 45 kg/mc.
- Puerta: De luz 700x1900 mm (standard).

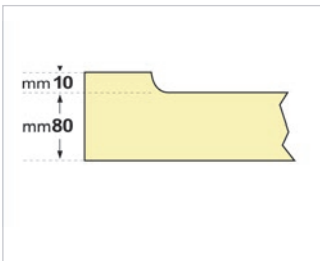
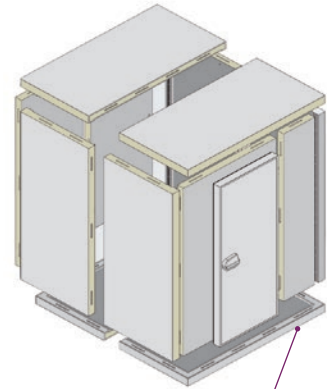

Detalle del panel de suelo.
Perfil sanitario de 1 mm de radio.

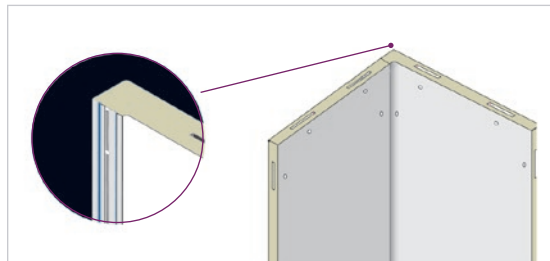

Sin necesidades de angula res. Los paneles disponen ya de un ángulo que facilita la instalación.

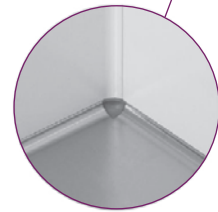

Equipos frigoríficos

- Incluyen en dotación:
 - Presostato de alta y baja presión.
 - Microinterruptor de puerta con cable de 2,5 m.
 - Luz interior para la cámara con cable de 2,5 m.
 - Cable de resistencia para la puerta de 2,5 m. (sólo para modelo BT).
- Equipos frigoríficos compactos que reducen al máximo el tiempo de instalación, a la vez que eliminan la costosa y difícil regulación de un equipo convencional ya que viene regulado y comprobado de fábrica.
- Equipos especialmente indicados para la ubicación en la pared de recintos de espacio reducido.
- Desescarche por gas caliente con evaporación automática del agua de condensación. Incluyen cubeta de evaporación del agua de condensación.

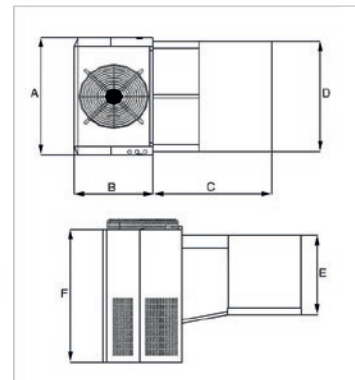

Modelos

Modelos	A	B	C	D	E	F
ONVR0005/10/15/20/50/55	400	320	476	360	275	680
ONVR0025/30/35/60/65	650	390	497	610	275	780
ONVR0040/45/70/75	690	430	751	650	480	780

SERIE S8

Descripción	MINICÁMARA S8 1380 x 1780 x 2180	MINICÁMARA S8 1380 x 2180 x 2180	MINICÁMARA S8 1380 x 2580 x 2180	MINICÁMARA S8 1780 x 1780 x 2180	MINICÁMARA S8 1780 x 2980 x 2180
Código	ONJK0038	ONJK0039	ONJK0040	ONJK0041	ONJK0044
Volumen (m ³)	3,99	4,98	5,96	5,30	9,23
EQUIPOS FRIGORÍFICOS					
Código equipo conservación (+5/0°C)	ONRV0005	ONRV0005	ONRV0010	ONRV0010	ONRV0015
Potencia frigorífica (W)	915/775	915/775	1285/1100	1285/1100	1485/1285
Código equipo congelación (-20/-25°C)	ONRV0055	ONRV0055	ONRV0055	ONRV0055	ONRV0060
Potencia (W)	1131	1131	1131	1131	1258
ESTANTERÍAS					
Código estantería	ONFF1514	ONFF1515	ONFF1516	ONFF1517	ONFF15*

Descripción	MINICÁMARA S8 1380 x 1780 x 2580	MINICÁMARA S8 1380 x 2180 x 2580	MINICÁMARA S8 1380 x 2580 x 2580	MINICÁMARA S8 1780 x 1780 x 2580	MINICÁMARA S8 1780 x 2980 x 2580
Código	ONJK0056	ONJK0057	ONJK0058	ONJK0059	ONJK0062
Volumen (m ³)	4,78	5,96	7,14	6,35	11,06
EQUIPOS FRIGORÍFICOS					
Código equipo conservación (+5/0°C)	ONRV0005	ONRV0005	ONRV0005	ONRV0005	ONRV0010
Potencia frigorífica (W)	915/775	915/775	915/775	915/775	1285/1100
Código equipo congelación (-20/-25°C)	ONRV0055	ONRV0055	ONRV0060	ONRV0055	ONRV0060
Potencia (W)	1131	1131	1258	1131	1258
ESTANTERÍAS					
Código estantería	ONFF1514	ONFF1515	ONFF1516	ONFF1517	ONFF15*

MINICÁMARAS DESMONTABLES

SERVICIOS OPCIONALES*



Instalación, montaje y puesta en marcha



Mantenimiento, revisión y puesta a punto



Garantía total



Garantía mano de obra



Personalización de proyectos

MINICÁMARA S8 2180 x 1780 x 2180	MINICÁMARA S8 2180 x 2180 x 2180	MINICÁMARA S8 2180 x 2580 x 2180	MINICÁMARA S8 2180 x 2980 x 2180	MINICÁMARA S8 2580 x 1780 x 2180	MINICÁMARA S8 2580 x 2580 x 2180	MINICÁMARA S8 2580 x 2980 x 2180
ONJK0045 6,61	ONJK0046 8,24	ONJK0047 9,87	ONJK0048 11,51	ONJK0049 7,92	ONJK0051 11,83	ONJK0052 13,79
ONRV0005 915/775	ONRV0010 1285/1100	ONRV0010 1285/1100	ONRV0015 1485/1285	ONRV0005 915/775	ONRV0010 1285/1100	ONRV0015 1485/1285
ONRV0055 1131	ONRV0060 1258	ONRV0060 1258	ONRV0060 1258	ONRV0060 1258	ONRV0060 1258	ONRV0065 1527
ONFF1520	ONFF1518	ONFF1521	ONFF1524	ONFF1523	ONFF1519	ONFF1522
MINICÁMARA S8 2180 x 1780 x 2580	MINICÁMARA S8 2180 x 2180 x 2580	MINICÁMARA S8 2180 x 2580 x 2580	MINICÁMARA S8 2180 x 2980 x 2580	MINICÁMARA S8 2580 x 1780 x 2580	MINICÁMARA S8 2580 x 2580 x 2580	MINICÁMARA S8 2580 x 2980 x 2580
ONJK0063 7,92	ONJK0064 9,87	ONJK0065 11,83	ONJK0066 13,79	ONJK0067 9,49	ONJK0069 14,17	ONJK0070 16,52
ONRV0005 915/775	ONRV0010 1285/1100	ONRV0010 1285/1100	ONRV0015 1485/1285	ONRV0010 1285/1100	ONRV0015 1485/1285	ONRV0015 1485/1285
ONRV0060 1258	ONRV0060 1258	ONRV0060 1258	ONRV0065 1527	ONRV0060 1258	ONRV0065 1527	ONRV0065 1527
ONFF1520	ONFF1518	ONFF1521	ONFF1524	ONFF1523	ONFF1519	ONFF1522

Armarios, cámaras y
equipos frigoríficos

*Para contratar Servicios opcionales ver pág. 238-239